

可動昆蟲 | 中型獨角仙 組裝說明書

BT-11

注意事項

1. 本產品為植纖板製作，請小心施力避免斷裂，如零件不易取下，請以刀片小心割下。
2. 因木頭為天然材質，容易因環境溫濕度而改變其狀態，請置於乾燥通風處。
3. 如需存放於潮濕處，建議另做防潮處理。
4. 如有缺件或損壞，請透過 LINE 官方帳號「@simplymade2018」聯繫補件。
限補件一次，5個零件為上限。

注意

壓克力內翅安裝前請務必移除白色護紙，以免損壞木結構。

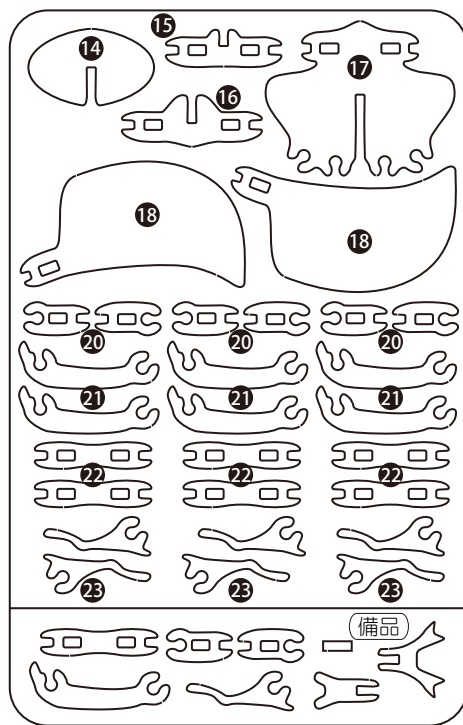
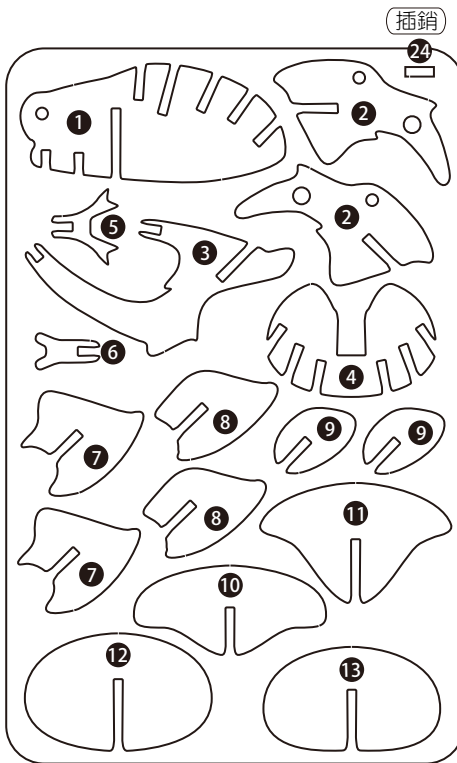
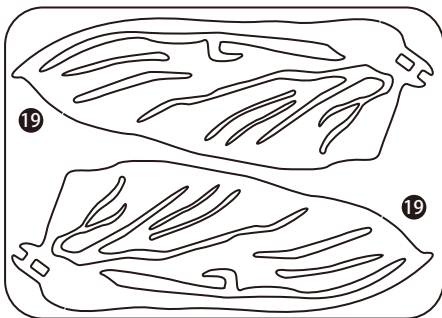

組裝說明

1. 有雕線的零件，請將雕線面朝外。
2. 當零件過鬆或不慎發生斷裂，請使用白膠/木工膠固定接合處。
3. 當零件過緊，請將卡榫處以細砂紙打磨修整後再安裝。
4. 為確保組裝順利，請將卡榫處小心按壓到底至完全結合。

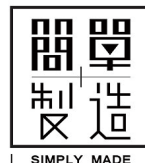
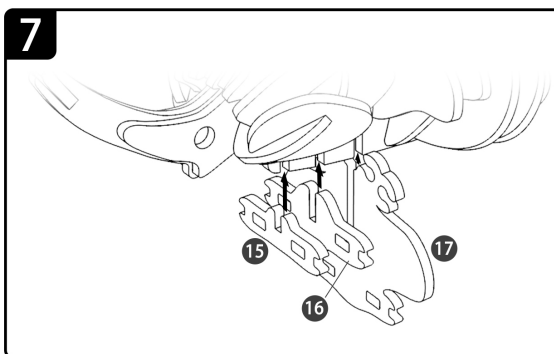
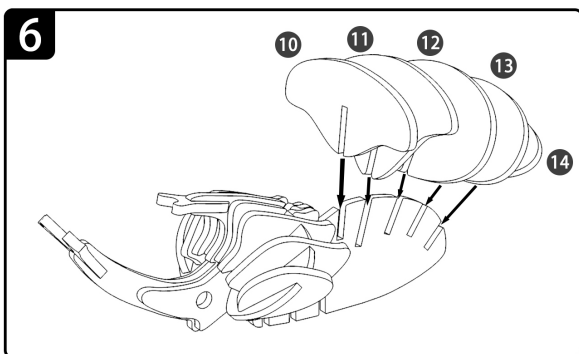
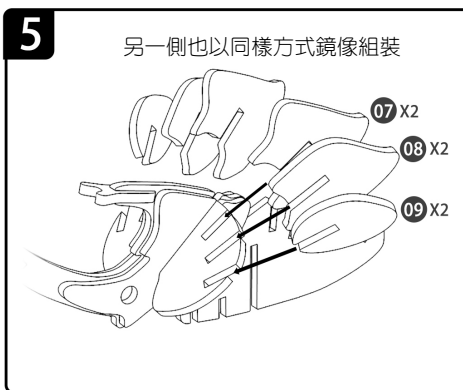
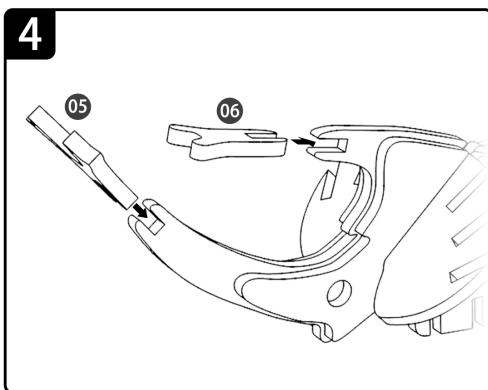
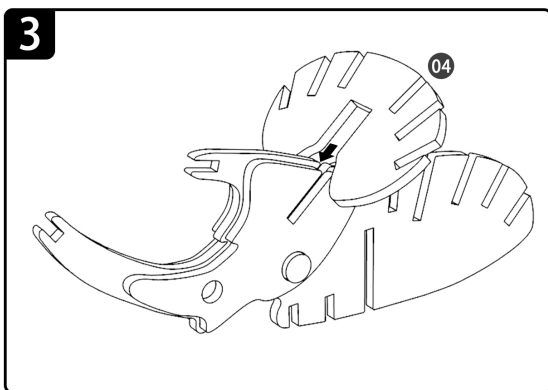
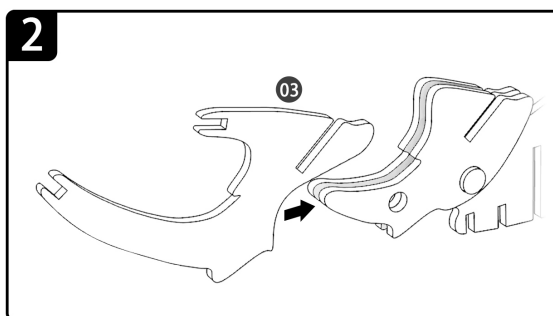
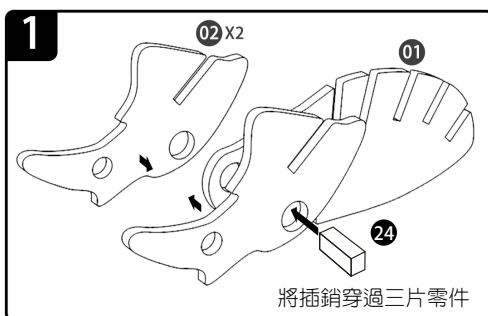

新品預購優惠將於粉絲專頁公告，有興趣的朋友別錯過囉

8

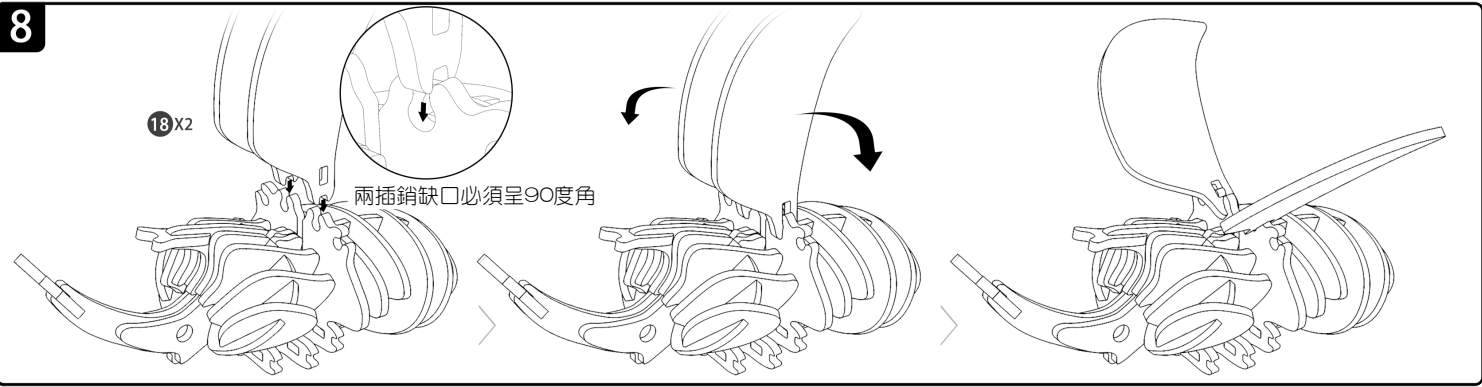

9

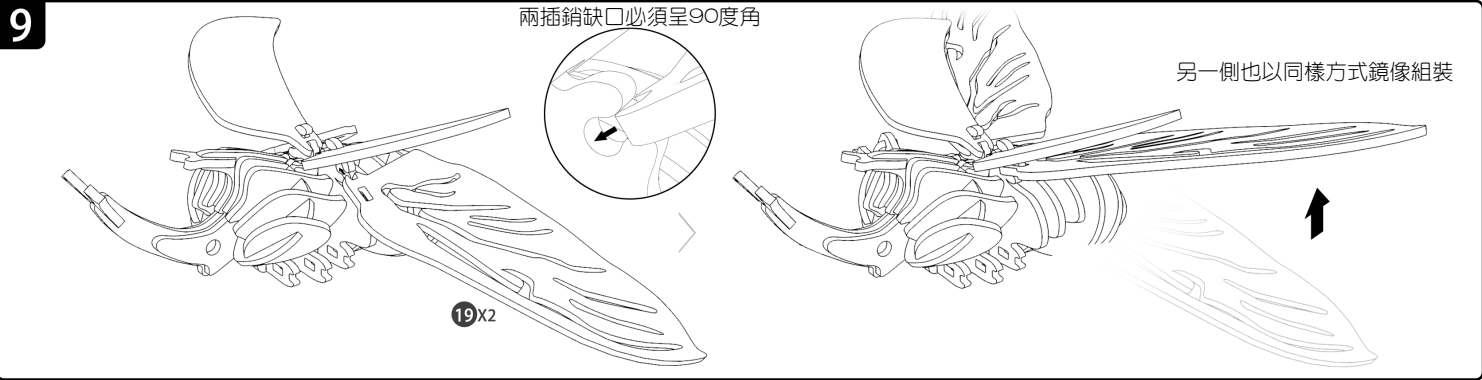

10

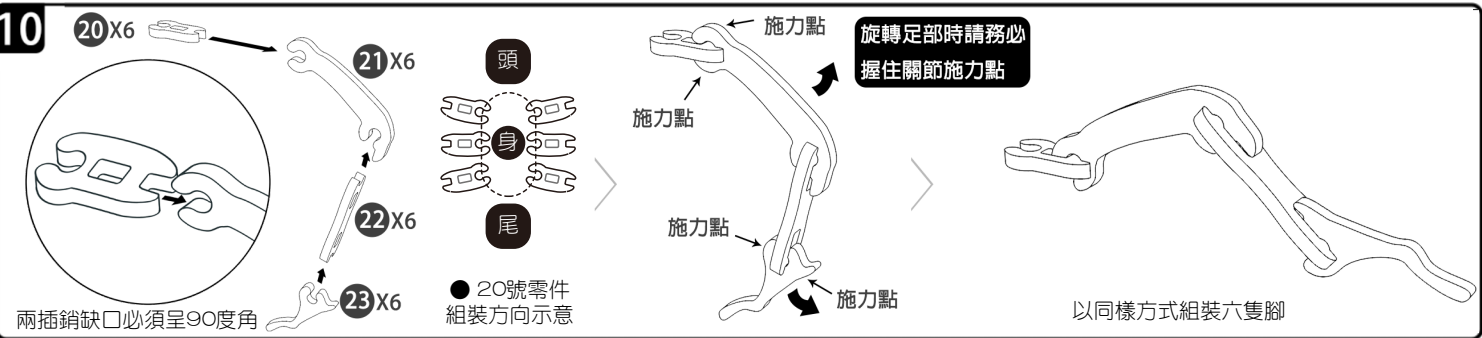

11

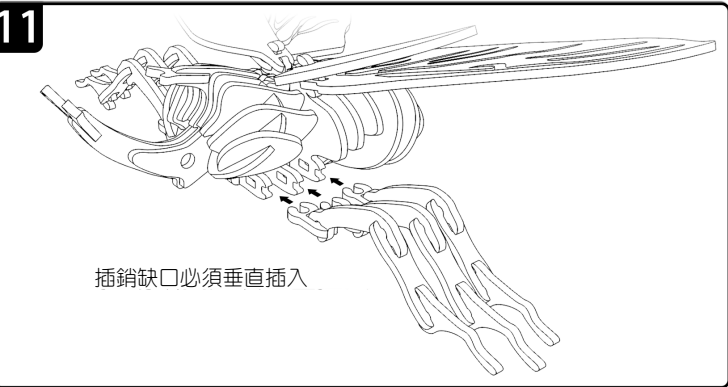

12

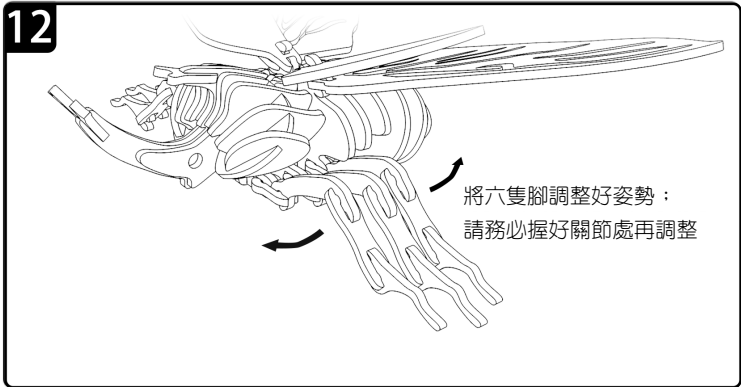

組裝完成

